

RED LINE

Магазин Товары для дома

г.Смоленск, ул. Николаева, 12А,
ТЦ "ЦЕНТРУМ"

20.09.2021

РАСЧЕТ ОСВЕЩЕННОСТИ

Объект : Магазин Товары для дома
Установка : г.Смоленск, ул. Николаева 12А, ТЦ Центрум
Номер проекта : 21-0432
Дата : 20.09.2021

Торговое помещение

План расстановки осветительного оборудования

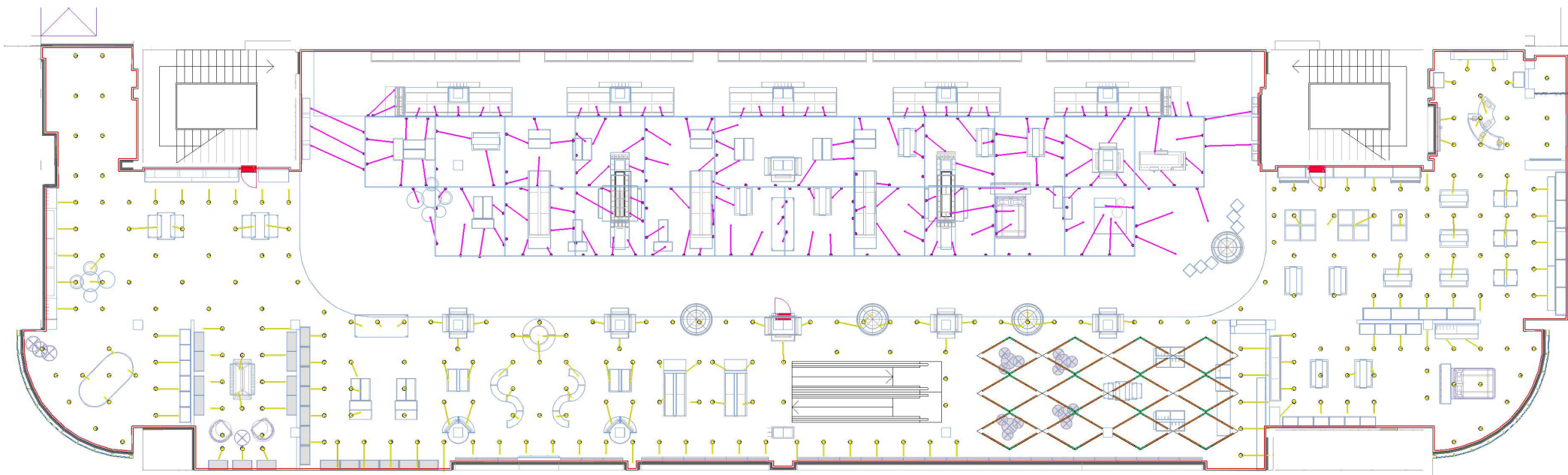

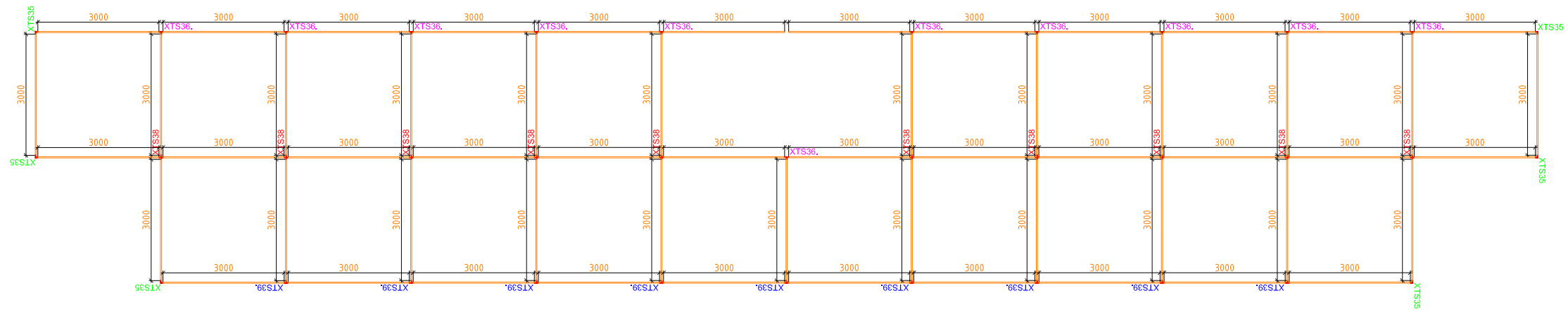





Объект : Магазин Товары для дома
 Установка : г.Смоленск, ул. Николаева 12А, ТЦ Центрум
 Номер проекта : 21-0432
 Дата : 20.09.2021

Спецификация осветительного оборудования







Данные светильника/Элементы помещения

Характеристики изделия:

Тип Кол. Производитель

	254	Светильник Тип ламп	: Встраиваемый поворотный светильник : DENEБ LED 30 N 4000K white clean : 1 x LED 4000K 30 W / 2700 lm
	181	Светильник Тип ламп	: Прожектор : TEMPO 4 LED 40W 4000K 35deg (Citizen) white : 1 x Citizen 4000K 40 W / 4000 lm
	49	Светильник Тип ламп	: Линейный светильник : LDL2-E-1122-4K 5200лм 35Вт черный + Рассеиватель LDL 1402мм 0.6 матовый : 1 x LED 4000K 35 W / 5200 lm
	24	Светильник Тип ламп	: Угловой светильник 120гр. : LDL2-E-L120-4K 2900лм 20Вт черный + Рассеиватель LDL-120 0.6 матовый : 2 x LED 4000K 10 W / 1450 lm

СПЕЦИФИКАЦИЯ ШИНОПРОВОДНОГО ОБОРУДОВАНИЯ

№	ОБОЗНАЧЕНИЕ	НАИМЕНОВАНИЕ	КОЛ-ВО
1		XTS 4300-3 Шинопровод , белый, L=3000 мм	57
2		XTS 11-3 Токоввод левый, белый	0
3		XTS 41-3 Заглушка, белый	2
4		XTS 35-3 Угловой соединительный элемент, белый	6
5		XTS-36-3 Т-соединение к шинопроводу, белый	11
6		XTS-39-3 Т-соединение к шинопроводу, белый	9
7		XTS-38-3 Т-соединение к шинопроводу, белый	10
8		SKB 12-3 Скоба подвеса для шинопровода, белый	171
9		SKB 30-3 Потолочная чашка, черный	171
10		SKB 34-1 Подвес тросовый длиной 3м	171

Объект : Магазин Товары для дома
Установка : г.Смоленск, ул. Николаева 12А, ТЦ Центрум
Номер проекта : 21-0432
Дата : 20.09.2021

Листок данных

Производитель: Luceon

DENEV LED 30 N 4000K white clean

Данные светильника

КПД светильников : 88.4%
КПД светильника : 79.56 lm/W
Классификация : A70 □ 100.0% ↑ 0.0%
CIE Flux Codes : 96 99 100 100 88
UGR 4Н 8Н : 17.6 / 16.7
Мощность : 30 W
Световой поток : 2386.8 lm

Тип и количество ламп

Число : 1
Обозначение : LED 4000K
Цвет : 4000
Световой поток : 2700 lm
цветопередача : 80

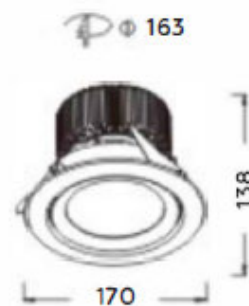
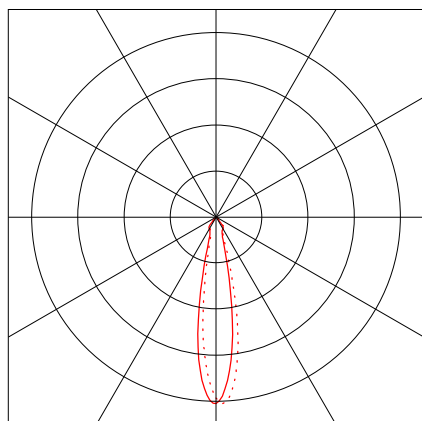

Объект : Магазин Товары для дома
Установка : г.Смоленск, ул. Николаева 12А, ТЦ Центр
Номер проекта : 21-0432
Дата : 20.09.2021

Листок данных

Производитель: VivoLuce

ТЕМПО 4 LED 40W 4000K 35deg (Citizen)

Данные светильника

КПД светильников : 94.2%
КПД светильника : 94.2 lm/W
Классификация : A80 □ 100.0% ↑ 0.0%
CIE Flux Codes : 99 100 100 100 94
UGR 4Н 8Н : 16.9 / 17.6
Мощность : 40 W
Световой поток : 3768 lm

Тип и количество ламп

Число : 1
Обозначение : Citizen 4000K
Цвет : 4000
Световой поток : 4000 lm
цветопередача : 80

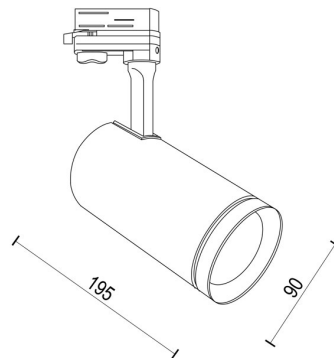
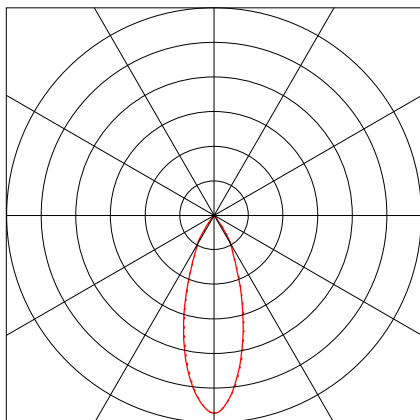

Объект : Магазин Товары для дома
Установка : г.Смоленск, ул. Николаева 12А, ТЦ Центрум
Номер проекта : 21-0432
Дата : 20.09.2021

Листок данных

Производитель: **Halla Lighting**

LDL2-E-1122-4K 5200лм 35Вт черный + Рассеиватель LDL 1402 мм 0.6 матовый

Данные светильника

КПД светильников : 60%
КПД светильника : 89.14 lm/W
Классификация : A40 □ 100.0% ↑ 0.0%
CIE Flux Codes : 46 78 95 100 60
UGR 4Н 8Н : 21.8 / 24.1
Мощность : 35 W
Световой поток : 3120 lm

Размеры : 1122 mm x 55 mm x 60 mm

Тип и количество ламп

Число : 1
Обозначение : LED 4000K
Цвет : 4000
Световой поток : 5200 lm
цветопередача : 80

Листок данных

Производитель: **Halla Lighting**

LDL2-E-L120-4K 2900лм 20Вт черный

Данные светильника

КПД светильников : 60%
КПД светильника : 87 lm/W
Классификация : A40 □ 100.0% ↑ 0.0%
CIE Flux Codes : 46 78 95 100 60
UGR 4Н 8Н : 21.6 / 23.5
Мощность : 20 W
Световой поток : 1740 lm

Размеры : 316 mm x 55 mm x 60 mm

Тип и количество ламп

Число : 2
Обозначение : LED 4000K
Цвет : 4000K
Световой поток : 1450 lm
цветопередача : 80

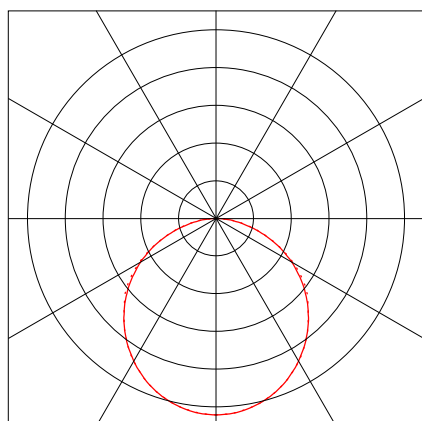

Объект : Магазин Товары для дома
 Установка : г.Смоленск, ул. Николаева 12А, ТЦ Центрум
 Номер проекта : 21-0432
 Дата : 20.09.2021

Торговое помещение

Обзор результатов, Рабочая поверхность $+0.8\text{м}$

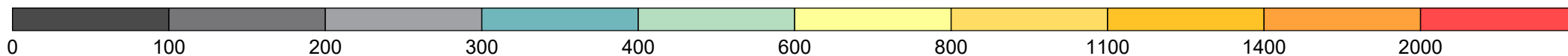
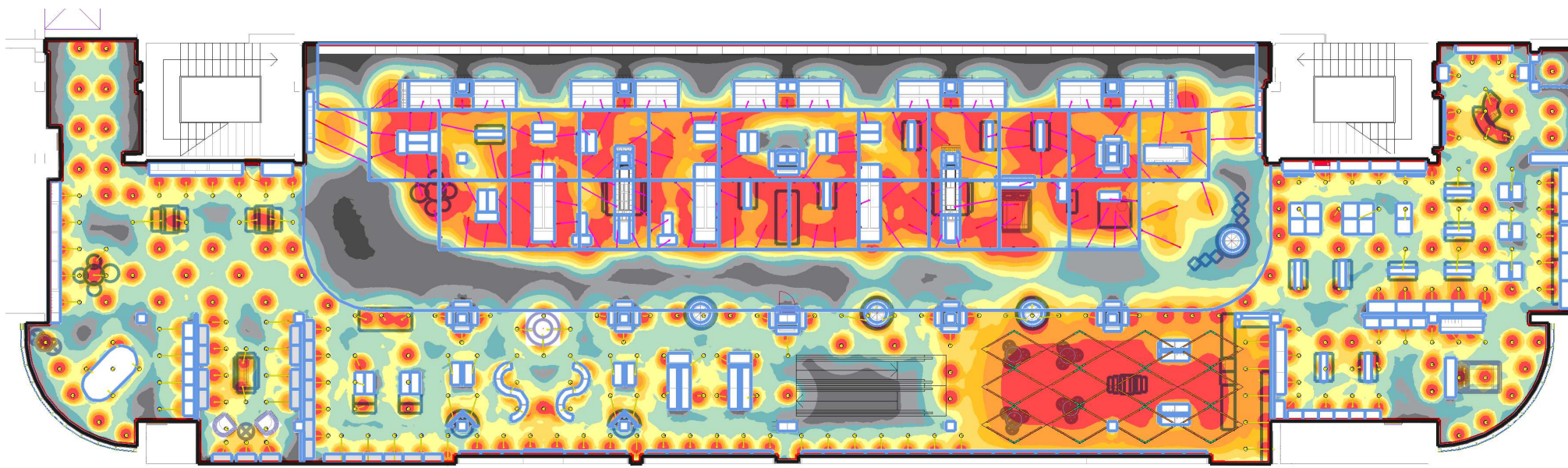

Освещенность, люкс

Общие

Примененный алгоритм расчета
 Коэффициент технического обслуживания

Средняя отраженная составляющая
0.80

Общий световой поток всех ламп
 Общая мощность
 Удельная мощность на поверхность (1168.55 m^2)

1734200.00 lm
 17055.0 W
 14.59 W/m^2 (1.46 $\text{W}/\text{m}^2/100\text{lx}$)

Рабочая поверхность 1

Ем
Позиция

Рабочая поверхность 1.1

Горизонтальная
999 lx
0.80 m

Объект : Магазин Товары для дома
Установка : г.Смоленск, ул. Николаева 12А, ТЦ Центрум
Номер проекта : 21-0432
Дата : 20.09.2021

Результаты расчетов, Торговое помещение

3D-псевдоцвета, Вид 1(Е)

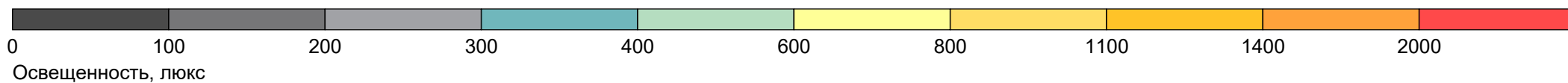
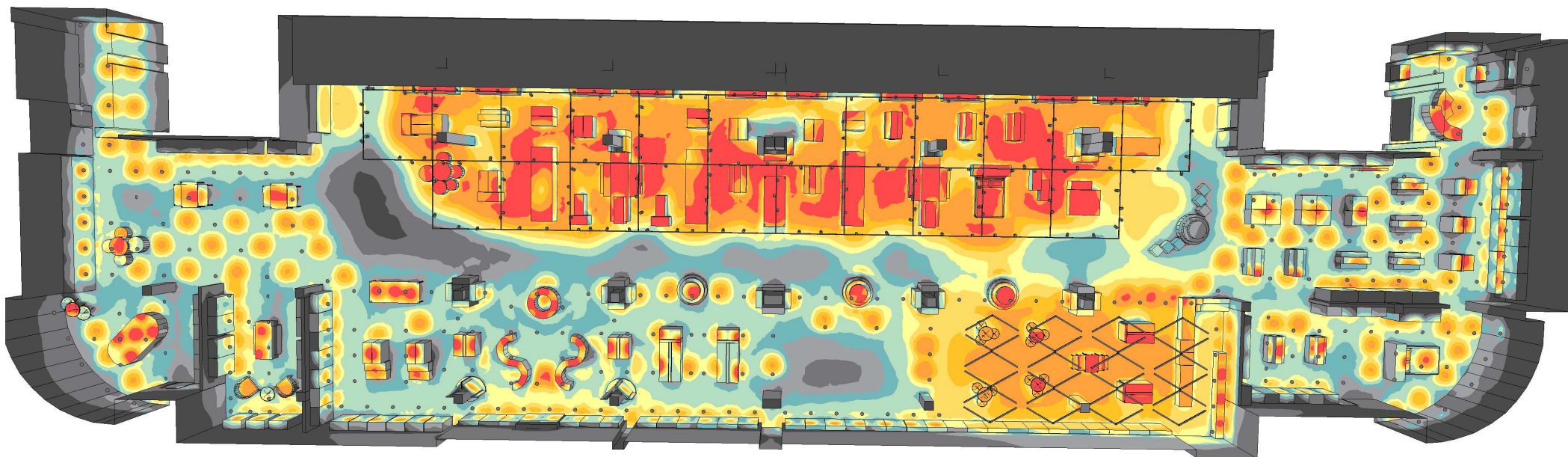

Объект : Магазин Товары для дома
Установка : г.Смоленск, ул. Николаева 12А, ТЦ Центрум
Номер проекта : 21-0432
Дата : 20.09.2021

Результаты расчетов, Торговое помещение

3D-псевдоцвета, Вид 2(Е)

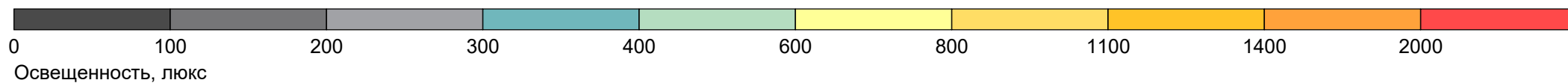
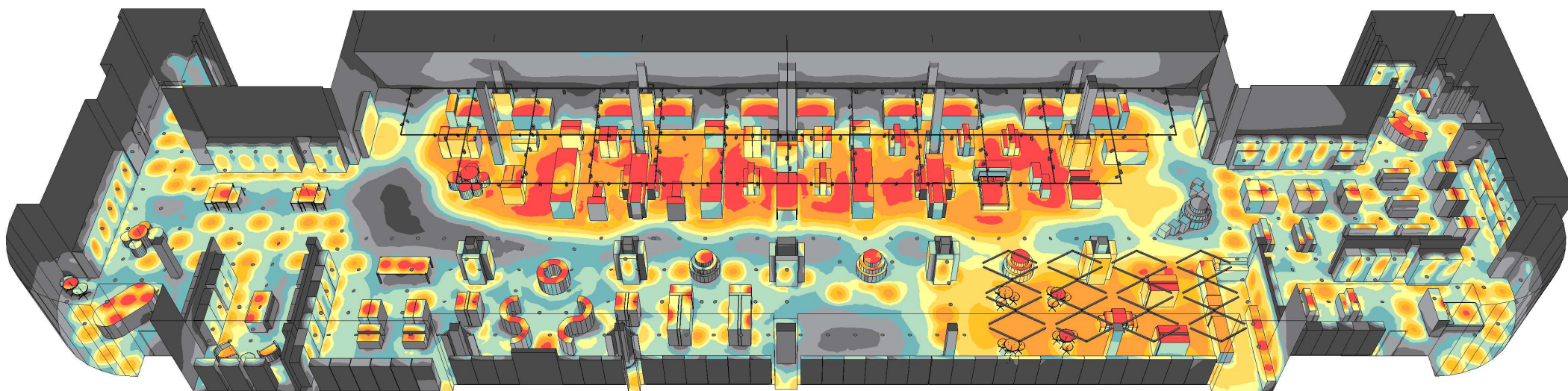

Объект : Магазин Товары для дома
Установка : г.Смоленск, ул. Николаева 12А, ТЦ Центрум
Номер проекта : 21-0432
Дата : 20.09.2021

Результаты расчетов, Торговое помещение

3D-псевдоцвета, Вид 3 (Е)

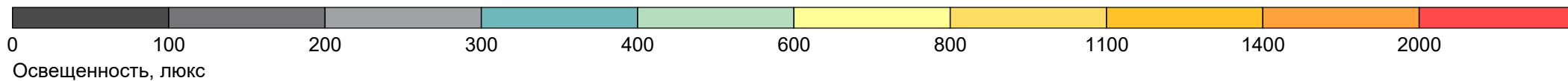
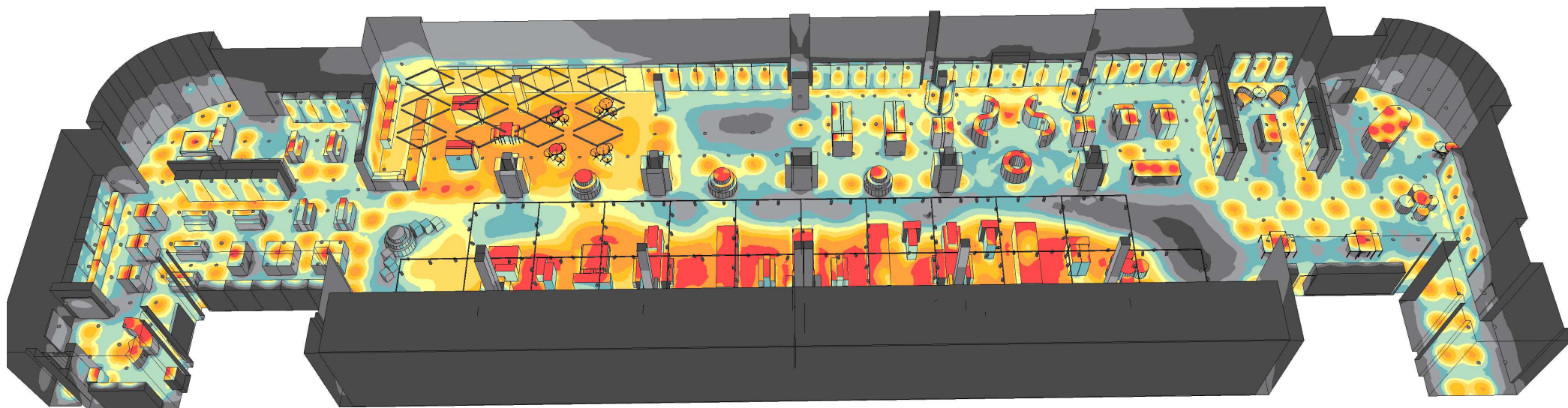

Объект : Магазин Товары для дома
Установка : г.Смоленск, ул. Николаева 12А, ТЦ Центр
Номер проекта : 21-0432
Дата : 20.09.2021

Результаты расчетов, Торговое помещение_

3D-псевдоцвета, Вид 4 (Е)

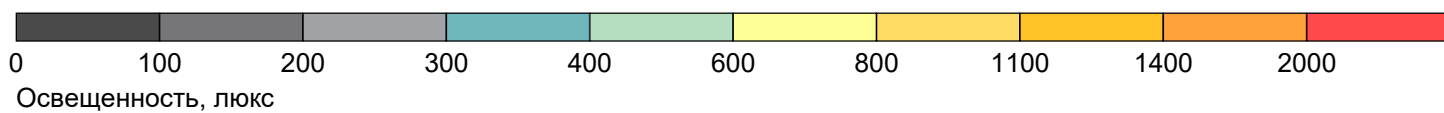
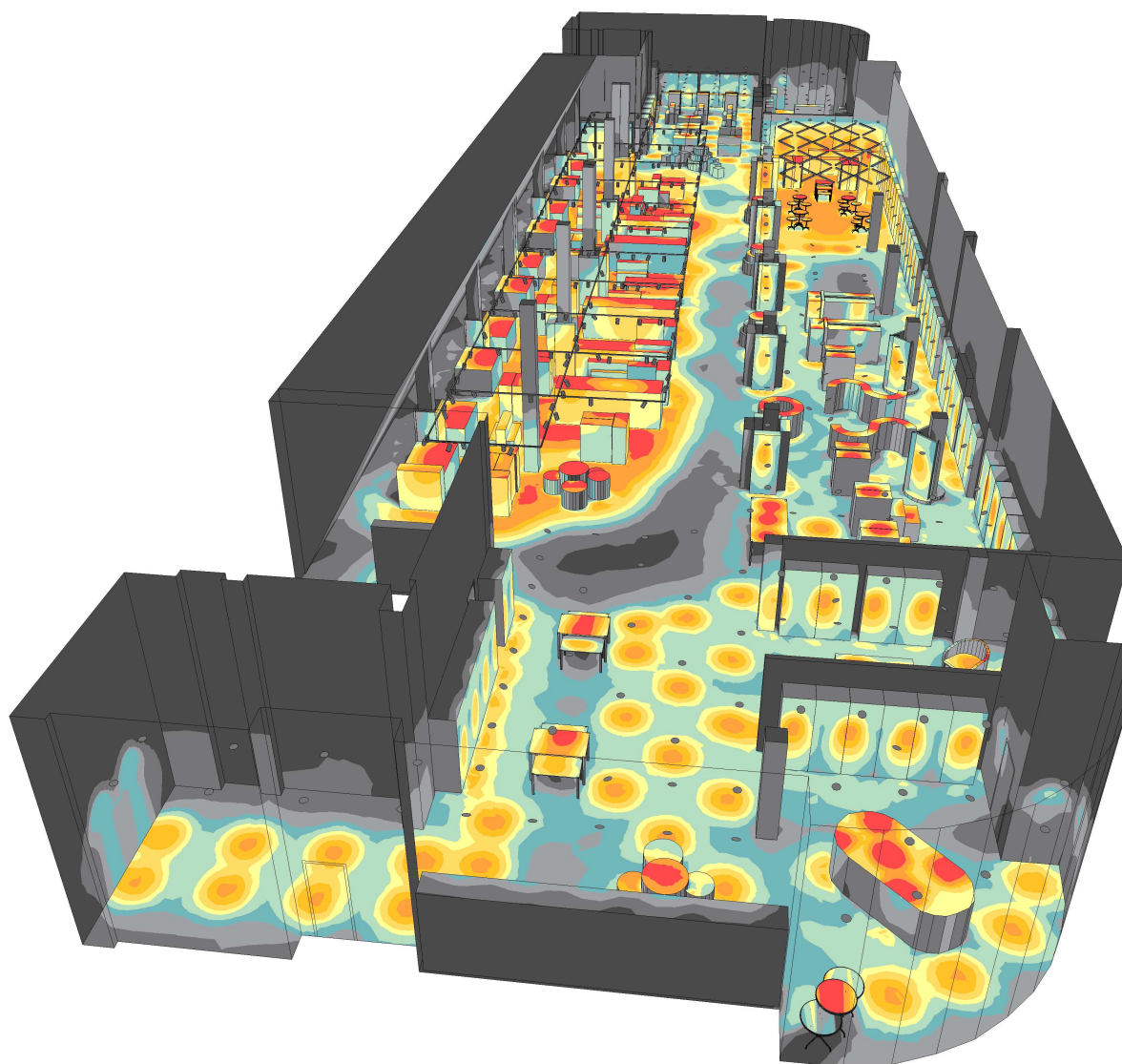

Объект : Магазин Товары для дома
Установка : г.Смоленск, ул. Николаева 12А, ТЦ Центр
Номер проекта : 21-0432
Дата : 20.09.2021

Результаты расчетов, Торговое помещение_

3D-псевдоцвета, Вид 5 (Е)

